

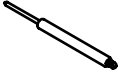

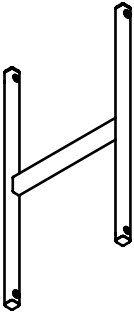

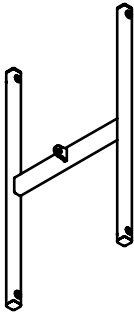

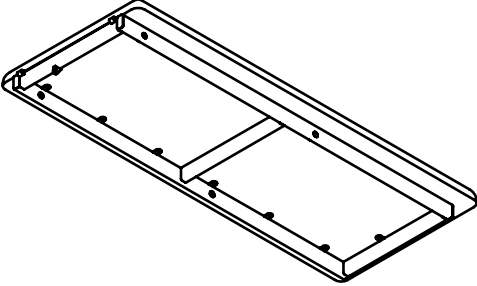

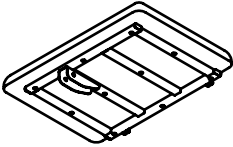
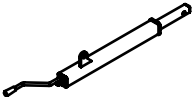
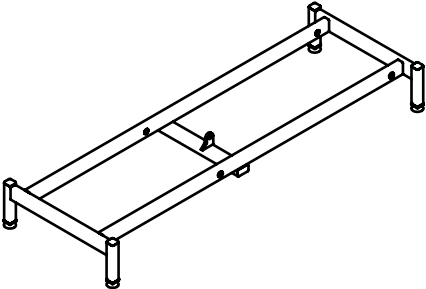
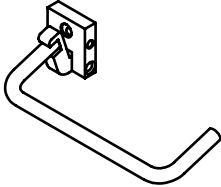

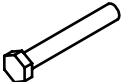
ПОЗ	ОБОЗНАЧЕНИЕ	К-ВО	ПРИМ.
1	Газлифт	1	
2	Опора 1	1	
3	Опора 2	1	

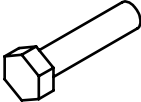
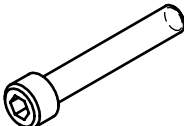
ПОЗ	ОБОЗНАЧЕНИЕ	К-ВО	ПРИМ.
4	Основное ложе	1	
5	Подголовник	1	
6	Подъемный механизм	1	
7	Рама нижняя	1	

ПОЗ	ОБОЗНАЧЕНИЕ	К-ВО	ПРИМ.
8	Рычаг газлифта	1	
9	Болт M12x35	1	
10	Болт M12x60	1	
11	Болт M12x85	8	

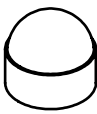
ПОЗ	ОБОЗНАЧЕНИЕ	К-ВО	ПРИМ.
12	Болт М6х10 с внутренним шестигранником	2	
13	Болт М8х35	1	
14	Болт М8х50 с внутренним шестигранником	2	
15	Гайка М12 с нейлоновым кольцом	10	
16	Гайка М8 с нейлоновым кольцом	3	
17	Колпачок пластиковый 17	2	
18	Колпачок пластиковый 19	20	
19	Шайба 12	22	
20	Шайба 8	3	

I. Установка опор и подъемного механизма.

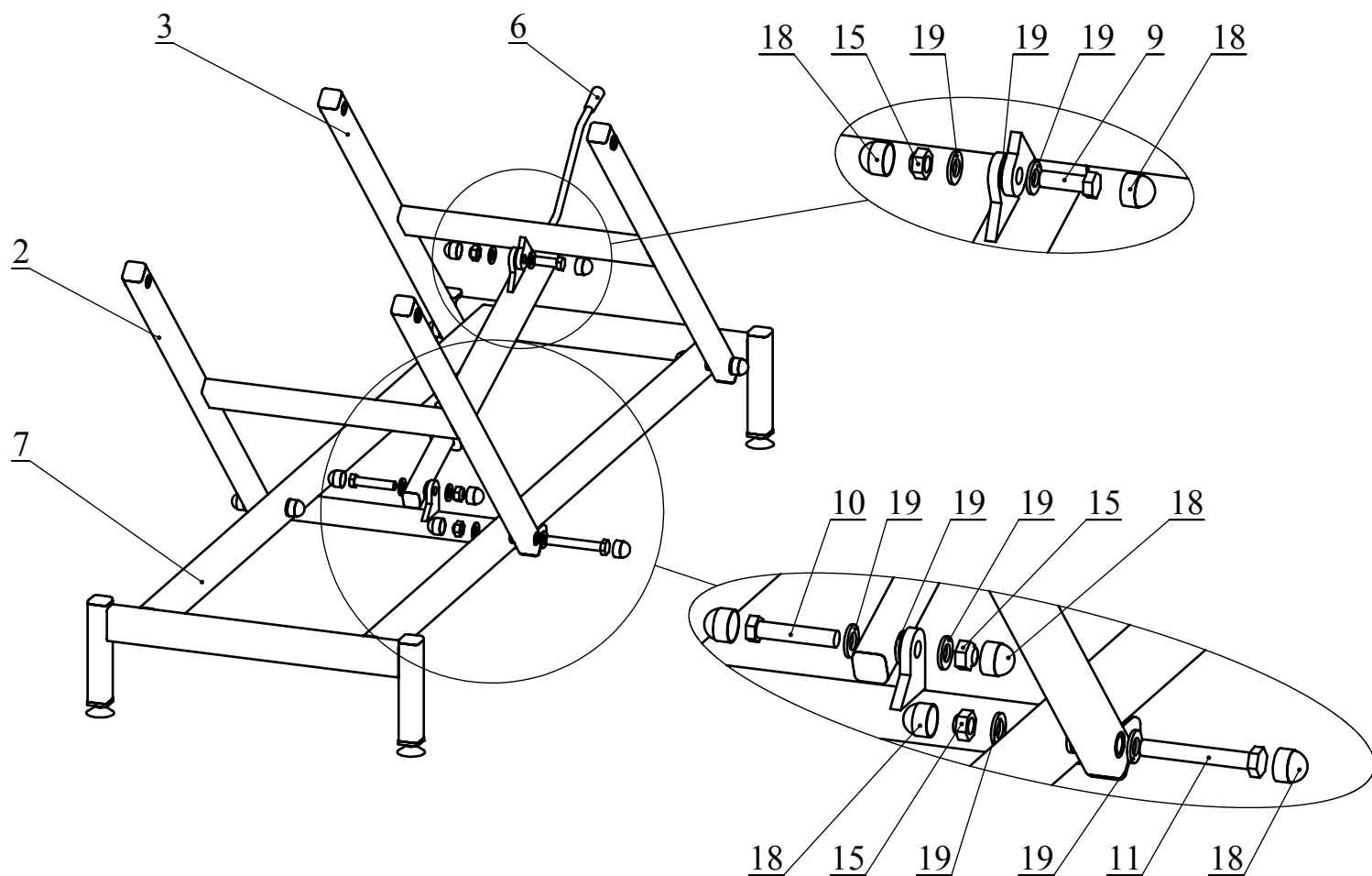

II. Установка основного ложа.

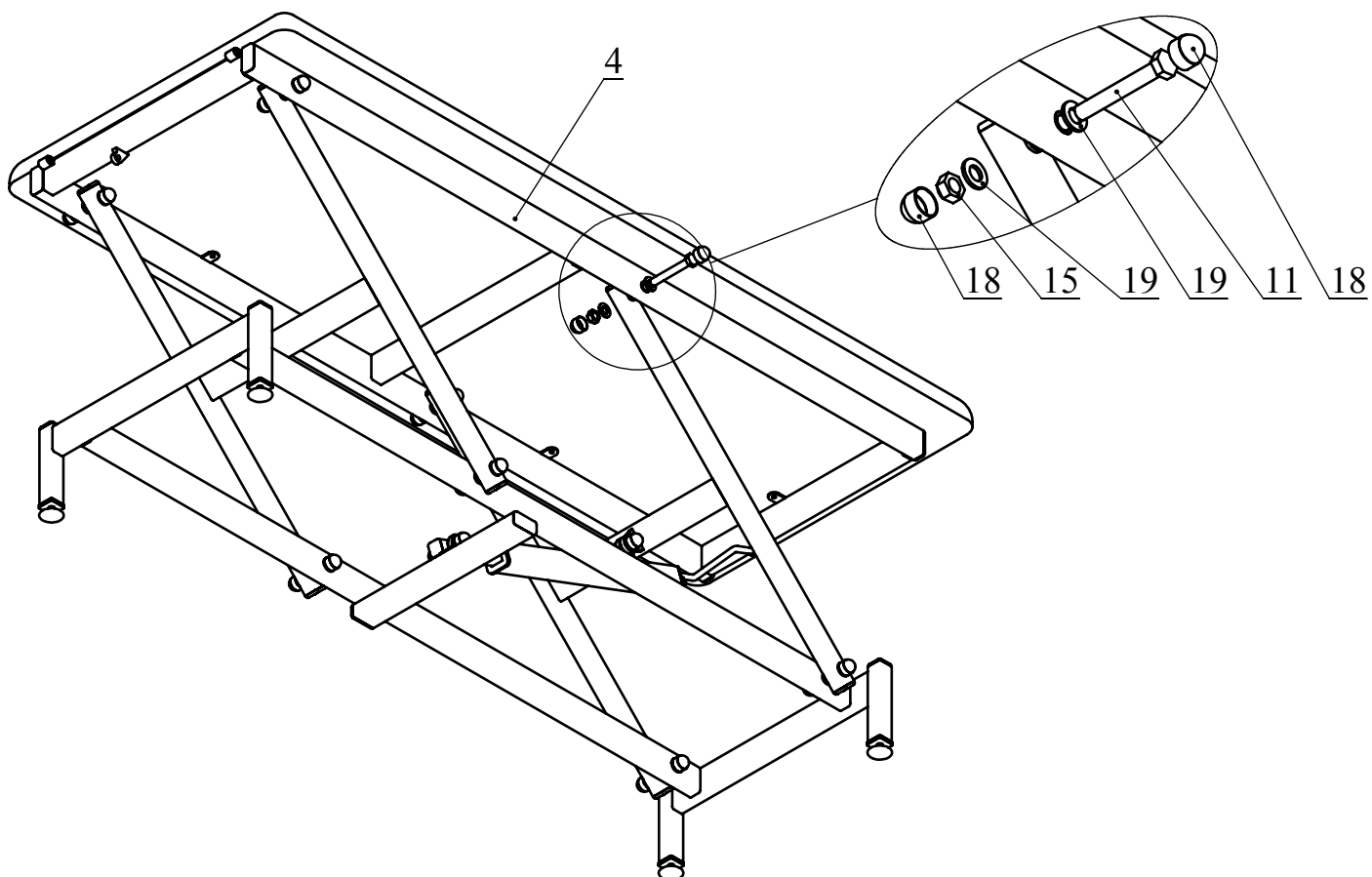

III. Установка подголовника.

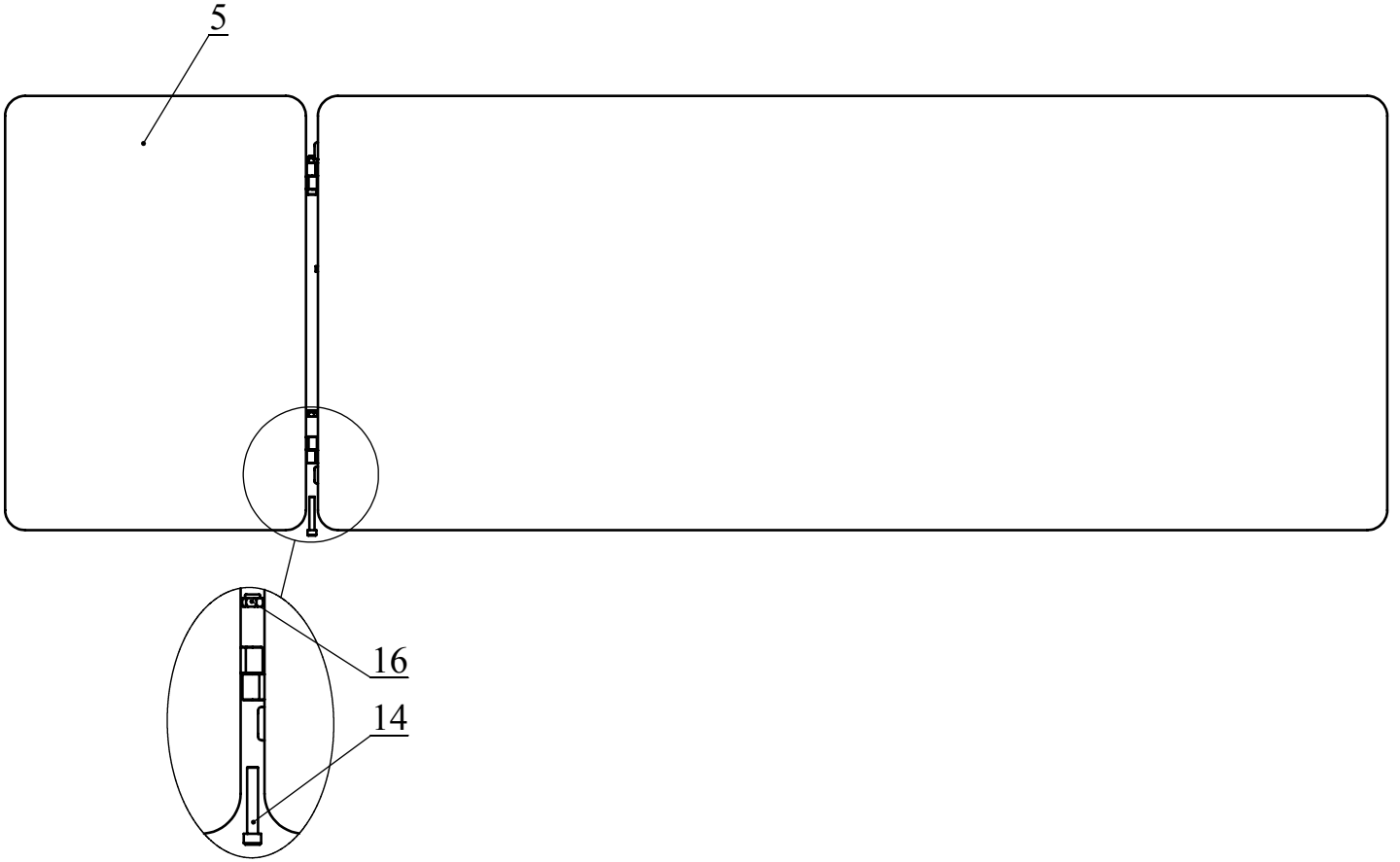

IV. Установка газлифта.

